

RU

РУКОВОДСТВО ПО ЭКСПЛУАТАЦИИ



ВЯТКА



Мария

**B 656 RU
B 856 RU
B 1056 RU**

Катюша

**B 654 RU
B 854 RU
B 1054 RU
B 1254 RU**

Рем.
Ремонт и установка

техники

УВАЖАЕМЫЙ ПОКУПАТЕЛЬ!

Поздравляем Вас, Вы стали владельцем автоматической стиральной машины, производства ОАО "Веста", г. Киров, Россия, входящей в Объединение "Candy", Италия.

Приобретя эту стиральную машину, Вы решили не идти на компромисс: Вы выбрали лучшее. Мы рады предложить Вам эту новую стиральную машину - плод многолетних научно-исследовательских работ и приобретенного на рынке, в тесном контакте с потребителем, опыта.

Вы выбрали качество, долговечность и широкие возможности, которые Вам предоставляет эта стиральная машина.

Желаем Вам успехов в общении с Вашей новой покупкой.

Машина имеет сертификат соответствия требованиям безопасности по ГОСТ 30345.4, ГОСТ Р 52161.1, ГОСТ Р 52161.2.4 электромагнитной совместимости по ГОСТ Р 51318.14.1, ГОСТ Р 51318.14.2, ГОСТ Р 51317.3.2, ГОСТ Р 51317.3.3, выданный органом по сертификации продукции и услуг ООО "Кировский центр сертификации и качества" г. Киров.



Не торопитесь включить машину, внимательно изучите данное Руководство.

Это позволит Вам ознакомиться с требованиями, касающихся безопасности, установки, эксплуатации и обслуживания, некоторыми полезными советами по лучшему использованию машины.

Запомните основные требования, которые Вы должны соблюдать для обеспечения безопасной, экономичной и долговечной работы вашей машины. При возникновении вопросов попытайтесь найти на них ответы в данном Руководстве.

Сохраняйте Руководство на протяжении всего срока службы стиральной машины.

При общении со специалистами по техническому обслуживанию машины ссылайтесь на модель и номер машины.

В связи с тем, что конструкция машины постоянно совершенствуется, возможны некоторые расхождения между конструкцией машины, комплектом поставки и руководством по эксплуатации, не влияющие на технические данные и работу машины.

Открытое Акционерное Общество "ВЕСТА"
производство стиральных автоматов

РОССИЯ, 610035 г. Киров, ул. Производственная, 24



**МАШИНЫ СТИРАЛЬНЫЕ
АВТОМАТИЧЕСКИЕ БЫТОВЫЕ**
типа СМА
моделей "Вятка – Катюша" и "Вятка-Мария"
ТУ 5156-002-46092527-2005

РУКОВОДСТВО ПО ЭКСПЛУАТАЦИИ

**41018820 / 41018555
41019108 / 41019354
41019400 / 41019436**



2006 г.
Издание № 3

ОБЩИЕ СВЕДЕНИЯ.....	5
КОМПЛЕКТ ПОСТАВКИ.....	6
ТРЕБОВАНИЯ БЕЗОПАСНОСТИ.....	6
ТЕХНИЧЕСКИЕ ДАННЫЕ.....	8
ПОРЯДОК УСТАНОВКИ.....	9
ПОДКЛЮЧЕНИЕ К СЕТИ ВОДОСНАБЖЕНИЯ.....	10
ОПИСАНИЕ СТИРАЛЬНОЙ МАШИНЫ.....	12
ПАНЕЛЬ УПРАВЛЕНИЯ.....	12
ВЫБОР ПРОГРАММ.....	19
ПЕРЕЧЕНЬ ПРОГРАММ СТИРКИ.....	22
ПОЛЕЗНЫЕ СОВЕТЫ.....	24
СТИРКА.....	25
РЕКОМЕНДУЕМАЯ ПОСЛЕДОВАТЕЛЬНОСТЬ ДЕЙСТВИЙ.....	26
ЧИСТКА И УХОД ЗА МАШИНОЙ.....	27
НЕИСПРАВНОСТИ, ИХ ПРИЧИНЫ И УСТРАНЕНИЕ.....	28
ГАРАНТИИ ИЗГОТОВИТЕЛЯ.....	30
РЕКОМЕНДАЦИИ ПО УТИЛИЗАЦИИ.....	32

ОБЩИЕ СВЕДЕНИЯ

1.1. Машина стиральная автоматическая бытовая (далее – машина) выполняет полный цикл обработки всех видов тканей, включая стирку, полоскание, специальную обработку и отжим без Вашего участия, в автоматическом режиме.

1.2. Машина работает от сети переменного однофазного тока напряжением 220В при отклонении напряжения $\pm 10\%$ от номинального значения, частотой 50 Гц.

1.3. Машина предназначена для эксплуатации только в бытовых условиях.

1.4. Машина работает от сети холодного водоснабжения и имеет встроенные нагреватель и датчик температуры, позволяющие выбрать программу с необходимой температурой стирки.

1.5. Если машина в зимнее время внесена с улицы в отапливаемое помещение, то перед включением ей надо прогреться до комнатной температуры в течение 6 часов.

1.6. Все перемещения машины производить с закрепленным баком (должны быть установлены элементы транспортного крепления).

1.7. Перед использованием машины убедитесь, что все элементы транспортного крепления удалены с машины.

1.8. Для очистки всех внутренних частей машины первую стирку необходимо провести без загрузки белья с небольшим количеством моющего средства.

УСЛОВИЯ ХРАНЕНИЯ

Хранить машину следует в сухих помещениях с температурой окружающего воздуха не ниже 5°C. При хранении в складских условиях - машины складировать, соблюдая ярусность, указанную на упаковке.

КОМПЛЕКТ ПОСТАВКИ

- A) Руководство по эксплуатации;
- B) Перечень адресов предприятий, осуществляющих сервисное обслуживание;
- C) Заглушка – 3 шт.;
- D) Крючок сливного шланга;
- E) Наливной шланг.
- F) Этикетка с данными по классу машины.

ХРАНИТЕ ИХ

ВНИМАНИЕ! При покупке стиральной машины требуйте заполнения свидетельства о приемке и продаже и талонов на техническое обслуживание.

Проверьте отсутствие повреждений машины при транспортировке. При наличии повреждений обратитесь в Сервисный центр технического обслуживания.

ТРЕБОВАНИЯ БЕЗОПАСНОСТИ

Машина подключается к сети с помощью розетки, рассчитанной на ток не менее 10 А, с заземляющим контактом. Электрическая сеть должна иметь исправную защиту от токовых нагрузок и заземляющий провод.

В случае несоответствия электросети этим требованиям или ее неисправности, необходимо обратиться в специализированную организацию.

ВНИМАНИЕ! ПРИ ЛЮБЫХ ОПЕРАЦИЯХ ЧИСТКИ И ТЕХНИЧЕСКОГО ОБСЛУЖИВАНИЯ СТИРАЛЬНОЙ МАШИНЫ:

- отключите стиральную машину от сети и выдерните вилку из розетки. Не тяните за сетевой шнур и саму машину для отключения ее от электросети;
- перекройте кран подачи воды.

При повреждении электрошнура его следует заменить специальным шнуром, получаемым в Сервисном центре технического обслуживания.

КАТЕГОРИЧЕСКИ ЗАПРЕЩАЕТСЯ:

- подключать машину к электрической сети, имеющей неисправную защиту от токовых нагрузок и неисправное заземление;
- применять для подключения переходники, многоместные розетки, тройники и удлинительные шнуры;
- эксплуатировать машину с поврежденным электрошнуром и неисправным заземлением;
- заземлять корпус машины через отопительное, водопроводное или канализационное оборудование;
- производить регулировку, наладку или ремонт машины самостоятельно;
- производить какие либо изменения в конструкции машины и ее электро и водоснабжение;
- использовать в машине средства и пятновыводители, содержащие растворители.
- не касайтесь работающей стиральной машины влажными руками, не работайте со стиральной машиной босиком;

ВНИМАНИЕ! ТЕМПЕРАТУРА ВОДЫ ВО ВРЕМЯ СТИРКИ МОЖЕТ ДОСТИГАТЬ 90°С.

- прежде чем открыть загрузочный люк, убедитесь в отсутствии воды в баке;
- не позволяйте детям и ли некомпетентным лицам пользоваться машиной без Вашего наблюдения;
- не оставляйте машину в условиях атмосферных воздействий (дождь, солнце и т.п.);
- при транспортировке не опирайте машину люком на тележку;
- поднимайте машину вдвоем. Не поднимайте ее за ручки управления или дозатор моющих средств.

ВНИМАНИЕ!

В случае установки машины на полу, покрытом ковром или ворсистым покрытием, не допускается перекрывание пространства между полом (ковровым покрытием) и нижней кромкой корпуса машины, которое предназначено для вентиляции внутренних частей машины.

В случае неисправности или плохой работы машины отключите ее от сети, закройте кран подачи воды и не пользуйтесь ею. Для ремонта обращайтесь только в Сервисный центр техобслуживания и требуйте использования оригинальных запчастей при ее ремонте.

Несоблюдение этих норм может привести к нарушению работоспособности машины.

ТЕХНИЧЕСКИЕ ДАННЫЕ

Наименование параметра	Вятка-Катюша				Вятка-Мария		
	В 654	В 854	В 1054	В 1254	В 656	В 856	В 1056
Номинальное напряжение	220 В, 50 Гц						
Номинальный ток, А	10						
Потребляемая мощность, Вт, не более	2150						
Давление воды в сети водоснабжения на входе в машину, кПа	50-800						
Номинальное энергопотребление при стирке хлопчатобумажного белья при 60°C, кВт.ч/кг, не более	0,19						
Время продолжительности цикла основной стирки при 60°C при заливке холодной воды, мин, не более	140						
Класс энергопотребления	А						
Класс стирки	А						
Расход воды на цикл основной стирки при 60°C, л, не более:	53						
Номинальная загрузка сухого белья, кг, не более:							
• хлопчатобумажного и льняного	5						
• шелкового и синтетического	2,5						
• шерстяного	1						
Частота вращения барабана при отжиме, об/мин:			*	*		*	*
- для прочных тканей (max)	600	800	1000	1200	600	800	1000
- для деликатных тканей	400	400	400	400	400	400	400
Класс отжима	Е	Д	С	В	Е	Д	С
Габаритные размеры, мм, не более:							
• высота	850						
• ширина	600						
• глубина	450				540		
Масса (нетто), кг	69				72		

* - Для данных моделей возможно регулирование скорости отжима.

Размер резьбы на соединительной гайке наливных шлангов G-3/4-В

ПОРЯДОК УСТАНОВКИ

- Снимите упаковку. Удалите дно и картонные прокладки, расположенные под ножками машины.

- Переместите машину к месту ее использования.

Для установки машины необходим прочный и ровный пол.

- Демонтируйте детали, крепящие бак при транспортировке машины.

При этом рекомендуется соблюдать следующую последовательность:

1. Отверните четыре винта 7 крепления нижнего швеллера 2.
2. Отверните два болта 3 крепления нижнего швеллера 2 к баку. Извлеките вместе со швеллером две транспортные втулки
3. Отверните два винта 7 крепления верхнего швеллера 1.
4. Отверните болт 5 крепления верхнего швеллера 1. Извлеките вместе со швеллером транспортную втулку 6.
5. Заглушите три отверстия из-под втулок в корпусе пластмассовыми заглушками, входящими в комплект поставки.

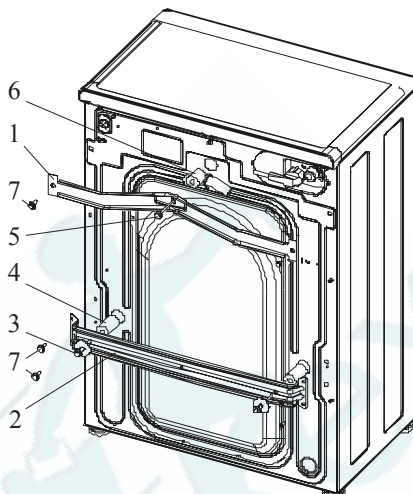

Только для моделей "Вятка - Мария".

Наклоните машину вперед и вытащите вниз два защитных транспортных вкладыша из пенополистирола, расположенных между боковыми стенками машины и баком.

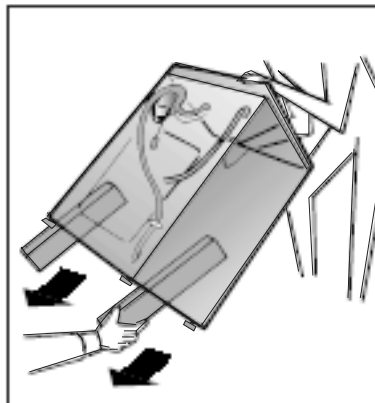

Сохраняйте элементы транспортного крепления для дальнейшего использования.

6. Разрежьте пластмассовые хомуты, крепящие сетевой шнур и сливной шланг.

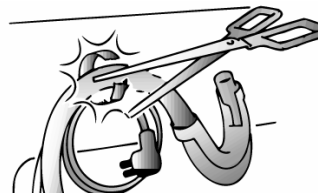

7. Установите машину в устойчивое положение. Для этого необходимо:
А) Ослабить контргайки;
В) Отрегулировать высоту выхода ножек до установки машины в устойчивое горизонтальное положение (можно воспользоваться уровнем);
С) Закрутить контргайки ножек до упора.

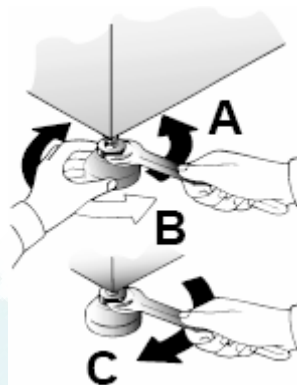

ВНИМАНИЕ!

1. Не оставляйте элементы упаковки детям для игр.
2. Все перемещения машины производите только с закрепленным баком.
3. Приведение машины в транспортное положение осуществляется в обратном порядке.

ПОДКЛЮЧЕНИЕ К СЕТИ ВОДОСНАБЖЕНИЯ

Машина укомплектована наливным шлангом с резьбовыми гайками 3/4" для подсоединения к крану холодной воды и входному штуцеру клапана машины. Используйте для подключения только новый наливной шланг. Не используйте старые шланги и соединения.

ВНИМАНИЕ! После стирки необходимо всегда закрывать кран для отключения подачи воды.

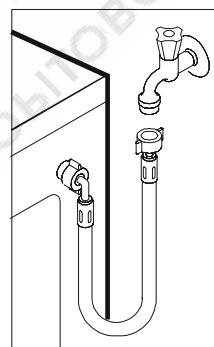

Придвиньте машину к стене, обращая внимание на то, чтобы отсутствовали перегибы наливного и сливного шлангов.

Минимальный зазор с каждой стороны машины не менее 15 мм.

Для слива рекомендуется отвесная сливная труба диаметром не менее 4 см, высотой не менее 50 см. Вместо напорной трубы сливной шланг может быть закреплен на борту раковины. Конец шланга не должен быть погружен в воду.

В случае необходимости для изгиба шланга используйте крючок сливного шланга из комплекта поставки.

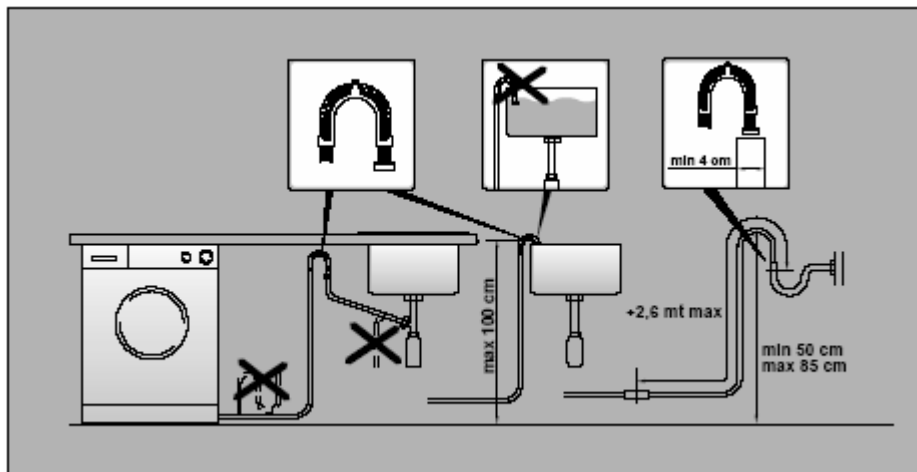

После подсоединения стиральная машина должна быть расположена таким образом, чтобы розетка была доступной.

Убедитесь, что переключатель программ находится в положении "Выкл" и загрузочный люк закрыт. Включите вилку в розетку.

ОПИСАНИЕ СТИРАЛЬНОЙ МАШИНЫ

ПАНЕЛЬ УПРАВЛЕНИЯ

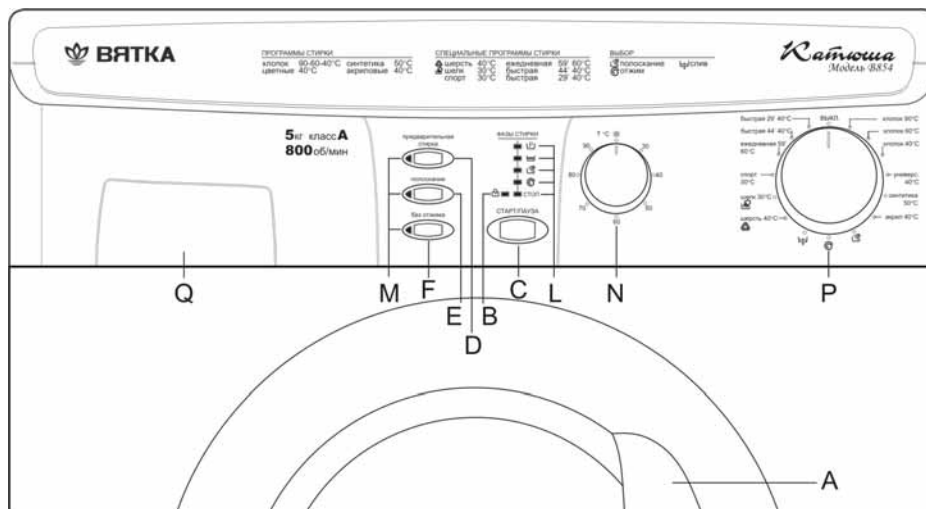

	Модели на 600 и 800 оборотов	Модели на 1000 и 1200 оборотов
A	Рычаг люка	Рычаг люка
B	Индикатор "Блокировка люка"	Индикатор "Блокировка люка"
C	Кнопка "Старт/Пауза"	Кнопка "Старт/Пауза"
D	Кнопка "Предварительная стирка"	Кнопка "Супер быстрая"
E	Кнопка "Полоскание"	Кнопка "Полоскание"
F	Кнопка "Без отжима"	Кнопка "Без глажки"
L	Линейка индикаторов "Этапы стирки"	Линейка индикаторов "Этапы стирки"
M	Индикаторы включения кнопок	Индикаторы включения кнопок
N	Регулятор температуры	Регулятор скорости отжима
P	Ручка программатора	Ручка программатора
Q	Дозатор для моющих средств	Дозатор для моющих средств

А - РЫЧАГ ЛЮКА

Потяните за рычаг А, чтобы открыть люк.

ВНИМАНИЕ! Машина снабжена блокировкой люка, исключающей случайное открытие его при работе машины, поэтому не пытайтесь открыть люк при включенной машине (горящим индикаторе "Блокировка люка"). Дождитесь разблокирования люка (не менее 2 мин.)

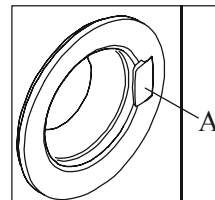

В - ИНДИКАТОР "БЛОКИРОВКА ЛЮКА"

Индикатор "Блокировка люка" горит, когда люк полностью закрыт и машина включена.

При нажатии на кнопку "Старт/Пауза" при закрытом люке, индикатор вначале мигает, а затем горит постоянно.



Если дверца люка не закрыта, индикатор продолжает мигать.

ВНИМАНИЕ! После нажатия кнопки "Старт/Пауза", машина может выждать несколько секунд прежде, чем начнет работать.

Устройство блокировки люка препятствует немедленному открыванию люка при работе машины и немедленному открыванию его по окончании программы. Подождите в течение 2 минут после окончания программы, пока индикатор "Блокировка люка" погаснет. В конце цикла поверните ручку программатора в положение "Выкл" и откройте люк.

С - КНОПКА "СТАРТ / ПАУЗА"

Выбор программы

Ручкой программатора "Р" выберите желаемую программу, подождите пока не начнет мигать индикатор "Стоп" и нажмите кнопку "Старт/Пауза". Начнется выполнение программы, загорится один из индикаторов L "Этапы стирки", соответствующий Вашему выбору.

Примечание - Перед нажатием кнопки "Старт/Пауза" соответствующие кнопки выбора дополнительных функций должны быть нажаты.

Изменение установки после начала программы, режим "Пауза"

Удерживая нажатой кнопку "Старт/Пауза" в течение приблизительно двух секунд Вы можете сделать паузу в любое время цикла стирки.

Когда машина находится в состоянии "Пауза", горит один из индикаторов L "Этапы стирки", а индикаторы включения кнопок будут ми-

гать. Чтобы повторно начать программу, нажмите кнопку **"Старт/Пауза"** еще раз.

Если Вы желаете добавить или удалить белье в процессе стирки, подождите 2 минуты, пока устройство блокировки сработает, погаснет индикатор **"Блокировка люка"** и можно открыть люк.

Когда Вы положили или достали белье, закройте люк, нажмите кнопку **"Старт/Пауза"**. Машина продолжит работу с места остановки.

Отмена программы

Чтобы отменить программу, поверните ручку программатора в позицию **"Выкл"**.

D

"ПРЕДВАРИТЕЛЬНАЯ СТИРКА" (Для моделей на 600 и 800 оборотов).

Для улучшения качества стирки сильнозагрязненного белья рекомендуется использовать предварительную стирку (замачивание). Она может быть выбрана только для некоторых программ, указанных в **"Перечне программ"**. В этом случае необходимо заполнить стиральным порошком первую и вторую ванночки дозатора. Для первой ванночки рекомендуем использовать не более 20% рекомендованного количества моющего средства указанного на упаковке.

"СУПЕР БЫСТРАЯ" (Для моделей на 1000 и 1200 оборотов).

Нажмите кнопку, чтобы выбрать эту функцию. Использование этой функции позволяет уменьшить время стирки от 10 до 50 минут в зависимости от программы и выбранной температуры. Кнопка **"Супер быстрая"** может использоваться при стирке белья весом от 1 до 5 кг.

Эта функция может использоваться только на программах стирки **"Синтетика"** и **"Хлопок"**.

E - КНОПКА "ПОЛОСКАНИЕ"

Нажмите кнопку, чтобы выбрать эту функцию. Это позволит ввести дополнительный цикл полоскания для более качественного ополаскивания белья.

Эта функция предназначена для людей с чувствительной кожей, для которых даже незначительный остаток моющего средства может вызвать раздражение или аллергию.

Желательно использовать эту функцию при стирке детских изделий, а также при стирке сильно загрязненного белья с использованием большого количества моющего средства, или при стирке махровых тканей, во-

локна которых имеют тенденцию удерживать частички моющего средства.

Эта функция недоступна на программах "Шерсть" и "Шелк".

F

"БЕЗ ОТЖИМА" (Для моделей на 600 и 800 оборотов).

Нажатию этой кнопки при необходимости Вы можете исключить отжим на всех программах стирки. Рекомендуется для непрочных тканей.

"БЕЗ ГЛАЖКИ" (Для моделей на 1000 и 1200 оборотов).

Нажмите кнопку, чтобы выбрать эту функцию.

Эта функция позволяет свести до минимума образование складок на белье в процессе стирки. Она не действует на программах стирки хлопка.

Для **синтетики** эффект достигается следующим образом:

- постепенное уменьшение температуры воды, два полоскания без отжима, деликатный окончательный отжим.

Для **деликатного** белья - два полоскания без отжима, после чего белье остается в воде (для того, чтобы волокна ткани расправились). до тех пор пока Вы не произведете следующее действие:

- еще раз нажмите кнопку "Без глажки". Произойдет слив и отжим.

В режиме ожидания индикатор кнопки мигает.

Для **шерсти** – после полоскания белье остается в воде, мигает индикатор кнопки "Без глажки".

Нажмите кнопку "Без глажки" чтобы произвести слив воды и отжим.

Если вы не хотите отжимать белье, а только слить воду, выполните следующие действия:





- установите рукоятку выбора программ в положение "Выкл".
- установите программу  "Слив".
- вновь включите машину нажатием клавиши "Старт/Пауза".

Ручная стирка - после полоскания белье остается в воде, мигает индикатор кнопки "Без глажки".

Нажмите кнопку "Без глажки", чтобы произвести слив воды.

L - ЛИНЕЙКА ИНДИКАТОРОВ "ЭТАПЫ СТИРКИ"

При выполнении программы стирки горит один из индикаторов.

-  предварительная стирка
-  основная стирка
-  полоскание
-  отжим

М - ИНДИКАТОРЫ ВКЛЮЧЕНИЯ КНОПОК ДОПОЛНИТЕЛЬНЫХ ФУНКЦИЙ.

Индикатор горит, когда нажата соответствующая кнопка дополнительных функций.

Н

"РЕГУЛЯТОР ТЕМПЕРАТУРЫ" (Для моделей на 600 и 800 оборотов).

Ручку можно вращать в обе стороны.

Регулятор температуры используется для выбора необходимой температуры стирки. Мы рекомендуем не устанавливать температуру выше той, которая указана на этикетке Вашей одежды.

В случае если Вы случайно установили температуру выше той, что указано в "**Перечне программ**", машина автоматически снизит температуру, чтобы не повредить белье.

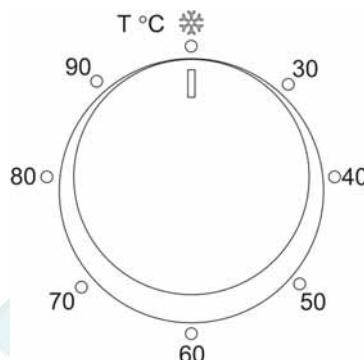
**Холодная стирка**

Вы можете выстирать белье в холодной воде. Для этого установите ручку регулятора температуры в положение -  -

Для лучшей отстирываемости необходимо выбрать одну из самых продолжительных программ для хлопчатобумажных или синтетических тканей и применять порошки, эффективные при низкой температуре.

"РЕГУЛЯТОР СКОРОСТИ ОТЖИМА" (Для моделей на 1000 и 1200 оборотов).

Ручку можно вращать в обе стороны.

Эффективность отжима белья зависит от количества оборотов барабана. Чем выше скорость, тем суше белье. Но для предотвращения механического повреждения белья есть возможность регулировки скорости отжима, вплоть до исключения отжима (положение ). На программах стирки смешанных, синтетических и деликатных тканей машина автоматически снижает скорость отжима. *Чтобы не повредить такое белье невозможно увеличить скорость отжима.*

Все модели машин имеют систему контроля за раскладкой белья в барабане перед отжимом. При неудачной раскладке автоматически производится раскладка белья до получения оптимального результата. Если

после нескольких попыток баланс не установлен, машина снизит скорость отжима, а при значительном дисбалансе отменит отжим. Этим обеспечивается снижение шума и вибраций при отжиме и увеличивается срок службы машины.

Р - РУЧКА ПРОГРАММАТОРА

Ручку можно вращать в обе стороны.

Выбор требуемой программы обеспечивается вращением ручки программатора. После выбора программы начинает мигать индикатор "Стоп". Мигание индикатора прекращается после нажатия кнопки "Старт/Пауза" и начала выполнения программы стирки, или после поворота ручки в положение "Выкл".

Выберите требуемую программу и нажмите кнопку "Старт/Пауза"

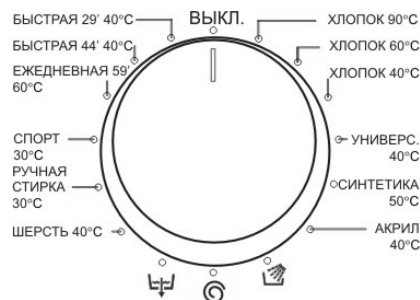

Ручка регулятора остается в выбранном положении до конца программы. Для выключения машины необходимо повернуть ручку программатора в положение "Выкл".

ВНИМАНИЕ! Ручка программатора должна быть возвращена в положение "Выкл" в конце каждого цикла или когда необходимо изменить программу стирки.



Q - ДОЗАТОР МОЮЩИХ СРЕДСТВ

Дозатор имеет четыре отделения для загрузки моющих средств и специальных добавок:

- "I" - для предварительной стирки;
- "II" - для основной стирки;
-  - отделение для отбеливателя;
-  - для специальных добавок (смягчающих, крахмалящих, ароматизирующих, подсинивающих и т.п.).

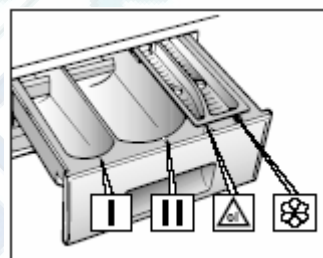

ВНИМАНИЕ!

Перед заполнением дозатора убедитесь, что в нем отсутствуют посторонние предметы.

В третье и четвертое отделения дозатора загружайте специальные добавки только в жидком виде.

Помните, что некоторые порошки трудно смываются. В этом случае используйте специальный контейнер (продается с моющим средством), который закладывается в бак машины вместе с бельем.

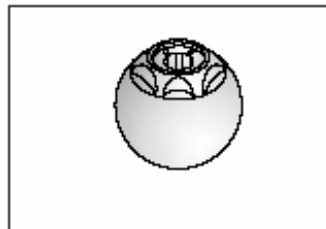

МОЮЩИЕ СРЕДСТВА, ДОБАВКИ И ИХ ДОЗИРОВКА

Моющие средства общего назначения

- **Стиральные порошки** для основной стирки с отбеливающими компонентами особенно подходят для стирки при высокой температуре (60°C и выше) сильно загрязненного белья и белья с пятнами.

- **Жидкие моющие средства**, особенно подходящие для стирки белья с жирными пятнами, такими как, пятна пота, жира, следы косметики.

Эти моющие средства не подходят для выведения других пятен, поскольку не содержат отбеливателя.

- **Биологические моющие средства**, не всегда дают желаемый результат.

Вспомогательные средства

- **Смягчители воды**, позволяет снизить расход моющего средства при высокой и очень высокой жесткости воды.

- **Средства для предварительной стирки**, используются для удаления пятен перед основной стиркой. Их использование позволяет производить основную стирку при меньшей температуре и средствами не содержащими отбеливающих компонентов.

- **Смягчители ткани**, обладает антистатическим эффектом и смягчают ткани. Если Вы имеете сушильную машину, изделия станут мягкими даже без использования смягчителей.

Не заливайте растворители в стиральную машину!

Храните моющие средства в недоступном для детей месте.

Используйте моющие средства, рекомендованные производителем для машинной стирки.

Дозировка стирального порошка

Дозировку моющих средств с учетом степени загрязнения белья, веса белья и жесткости воды производить согласно рекомендации производи-

теля моющих средств.

При нормальном загрязнении белья выбирайте программы без предварительной стирки. Засыпайте порошок только в отделение “II” дозатора.

Для сильнозагрязненного белья выберите программу с предварительной стиркой. Засыпьте 1/4 моющего средства в отделение “I” и 3/4 в отделение “II” дозатора.

При использовании смягчителей, сначала засыпьте порошок, а затем добавьте смягчитель в отделение “II”.

Дозировка жидких моющих средств

Жидкие моющие средства для стирки могут использоваться, в соответствии с инструкцией на упаковке, для всех программ **без предварительной стирки**. Они заливаются в специальный контейнер, который помещается непосредственно в барабан или, для тех моделей, где это предусмотрено, вставляется в отделение контейнера для моющих средств.

ВЫБОР ПРОГРАММ

Для различных типов тканей и степени загрязнения предусмотрены различные программы, отличающиеся механическим воздействием, температурой, продолжительностью цикла стирки, количеством полосканий и скоростью отжима.

<p>ПРОЧНЫЕ ТКАНИ (хлопок и лен) Набор программ с максимальной интенсивностью стирки и полоскания с промежуточными отжимами для наилучшего качества полоскания. Окончательный отжим с наибольшей интенсивностью.</p>	<p>ХЛОПОК 90°C 60°C 40°C </p>
<p>УНИВЕРСАЛЬНАЯ 40°C (для моделей 600 и 800 оборотов) Это программа имеет два преимущества: - делает возможным совместную стирку различных типов тканей (например: хлопок и синтетика и т.п.) - процесс стирки происходит с существенной экономией электроэнергии. Стирка производится при температуре 40°C и чередует динамическую фазу (вращение барабана) и статическую фазу (белье в состоянии покоя находится в моющем растворе).</p>	<p>УНИВЕРСАЛЬНАЯ 40°C</p>

<p>СМЕСОВЫЕ И СИНТЕТИЧЕСКИЕ ТКАНИ Основная стирка и полоскание дают отличные результаты благодаря выбранным ритмам вращения и количества воды. Деликатный отжим гарантирует, что белье будет меньше сминаться.</p>	<p>СИНТЕТИКА 60°C 50°C 40°C </p>
<p>ОСОБО ДЕЛИКАТНЫЕ ТКАНИ Это другой тип программ, которые чередует стирку и замачивание. Эти программы рекомендуются для очень деликатных тканей. Стирка и полоскание выполняются при высоком уровне воды для обеспечения наилучших результатов.</p>	<p>АКРИЛ 40°C 30°C </p>
<p>ПОЛОСКАНИЕ Программа выполняет три полоскания с промежуточными отжимами. Может использоваться для полоскания любого типа ткани, например после стирки белья вручную.</p>	
<p>ОТЖИМ Программа отжима с максимальной для данной модели скоростью.</p>	
<p>СЛИВ Программа производит только слив воды.</p>	
<p>ШЕРСТЬ Программа деликатной стирки тканей, маркированных символом "woolmark" Специальные периоды вращения и пауз. Максимальная температура 40°C, три полоскания и короткий отжим.</p>	<p>ШЕРСТЬ 40°C 30°C</p>
<p>ШЕЛК / РУЧНАЯ СТИРКА, 30°C Программа стирки деликатного шелка. Также выполняет полный цикл стирки белья, имеющего этикетку "Ручная стирка". Максимальная температура 30°C, два полоскания, без окончательного отжима.</p>	<p>РУЧНАЯ СТИРКА, 30°C</p>
<p>СПОРТИВНАЯ ОДЕЖДА Уникальная программа стирки спортивной одежды, которую нельзя стирать при высокой температуре. Предназначена для удаления загрязнений и пота. Эта программа начинается с предварительной стирки в холодной воде ослабляющая сцепление загрязнений, затем основная стирка при 30°C, полоскания и низкий отжим.</p>	<p>СПОРТ 30°C</p>

<p>ЕЖЕДНЕВНАЯ 59 мин, 60°C Специальная программа, обеспечивающая высокое качество стирки класса "А" при сокращенном времени стирки. Программа разработана для максимальной загрузки до 3 кг, при максимальной температуре до 60°C, с двумя полосканиями и высокой скоростью отжима.</p>	<p>ЕЖЕДНЕВНАЯ 59' 60°C</p>
<p>БЫСТРАЯ 44 мин, 40°C Полный цикл стирки, полоскания и отжима приблизительно за 44 минуты: - максимальная загрузка 3,5 кг; - слегка загрязненные хлопковые и смешанные ткани. Мы рекомендуем, на этой программе 30% загрузку моющих средств, по сравнению с нормальной загрузкой, чтобы избежать излишнего расхода моющего средства.</p>	<p>БЫСТРАЯ 44' 40°C</p>
<p>БЫСТРАЯ 29мин, 40°C Полный цикл стирки, полоскания и отжима приблизительно за 29 минут: - максимальная загрузка 2 кг; - слегка загрязненные хлопковые и смешанные ткани. Мы рекомендуем, на этой программе 20% загрузку моющих средств, по сравнению с нормальной загрузкой, чтобы избежать излишнего расхода моющего средства.</p>	<p>БЫСТРАЯ 29' 40°C</p>

Внимание!

- При стирке сильнозагрязненного белья рекомендуется снизить загрузку до 3 кг сухого белья.

- На программах, имеющих отметку ● в столбце таблицы с символом \triangle , возможно произвести отбеливание белья в автоматическом режиме, при заполнении жидким отбеливателем отделения \triangle .

*) Программы соответствуют Европейским нормам EN Директиве 60456.

- Для моделей с регулятором скорости отжима можно уменьшить скорость отжима в соответствии с рекомендованными параметрами на этикетках изделий, либо отключить отжим  при стирке особо деликатных изделий.

- Для моделей с регулятором температуры можно уменьшить рекомендуемую температуру стирки для каждой программы. В положении  стирка будет выполняться в холодной воде.

ПЕРЕЧЕНЬ ПРОГРАММ СТИРКИ

для моделей на 600 и 800 оборотов

Программы стирки для:		Положение ручки программатора:	Максимальная загрузка, кг	Температура, °С, макс.	Загрузка ванночек дозатора			
					I	II		
Прочные ткани	Белый хлопок и лен	Хлопок 90°C	5	90°	(●)	●	●	●
	Белые ткани, цветные нелиняющие ткани	Хлопок 60°C *)	5	60°	(●)	●	●	●
	Цветные линяющие ткани	Хлопок 40°C	5	40°	(●)	●	●	●
Смешанные ткани (хлопок, лен и синтетика)		Универсальная 40°C	5	40°		●		●
Смесовые и синтетические ткани		Синтетика 50°C	2,5	50°	(●)	●		●
Особо деликатные ткани		Акрил 40°C	2,5	40°		●		●
Специальные программы	Полоскание (все виды тканей)							●
	Отжим (кроме деликатных тканей)							
	Слив (все виды тканей)							
	Шерстяные ткани для машинной стирки.	Шерсть 40°C	1	40°		●		●
	Шелк / Ткани для ручной стирки	Ручная стирка 30°C	1	40°		●		●
	Спортивная одежда	Спорт 30°C	2,5	30°	●	●		●
	Смешанные ткани и хлопок	Ежедневная 59' 60°C	3	60°		●		●
	Слегка загрязненные смешанные ткани	Быстрая 44' 40°C	3,5	40°		●		●
	Слабозагрязненные смешанные ткани	Быстрая 29' 40°C	2	40°		●		●

(●)-символ указывает, что для выполнения предварительной стирки необходимо до начала стирки нажать кнопку "Предварительная стирка"(для моделей на 600 и 800 оборотов).

ПЕРЕЧЕНЬ ПРОГРАММ СТИРКИ
для моделей на 1000 и 1200 оборотов

Программы стирки для:		Положение ручки программатора:	Максимальная загрузка, кг	Температура, °С, макс.	Загрузка ванночек дозатора			
					I	II		
Прочные ткани	Белый хлопок и лен	Хлопок 90°C	5	90°		•	•	•
Хлопок, смесовые прочные ткани	Белые ткани с предварительной стиркой	Хлопок 60°C P	5	60°	•	•	•	•
Хлопок, смесовые ткани	Цветные нелиняющие ткани	Хлопок 60°C *)	5	60°		•	•	•
	Цветные линяющие ткани	Хлопок 40°C	5	40°		•		•
	Холодная стирка	Хлопок ❄	5	-		•		•
Смесовые и синтетические ткани	Смесовые и синтетические с предварительной стиркой	Синтетика 60°C P	2,5	60°	•	•		•
	Смесовые и синтетические	Синтетика 60°C *)	2,5	60°		•		•
	Синтетические ткани	Синтетика 50°C	2,5	50°		•		•
	Синтетические ткани	Синтетика 40°C	2,5	40°		•		•
	Холодная стирка	Синтетика ❄	2,5	-		•		•
Особо деликатные ткани	Деликатные ткани	Акрил 40°C *)	1,5	40°		•		•
	Деликатные и шерстяные ткани для машинной стирки.	Акрил 30°C	1	30°		•		•
	Деликатные и шерстяные ткани для машинной стирки.	Акрил ❄	1	-		•		•
Специальные программы	Полоскание (все виды тканей)							•
	Отжим (кроме деликатных тканей)							
	Слив(все ткани)							

Специальные программы	Смешанные ткани и хлопок	Ежедневная 59' 60 °С	3	60°		•		•
	Слегка загрязненные смешанные ткани	Быстрая 44' 40 °С	3,5	40°		•		•
	Слабозагрязненные смешанные ткани	Быстрая 29' 40 °С	2	40°		•		•
	Шелк / Ткани для ручной стирки	Ручная стирка 30 °С	1	30°		•		•
	Спортивная одежда	Спорт 30 °С	2,5	30°		•		•

ПОЛЕЗНЫЕ СОВЕТЫ

ИСПОЛЬЗУЙТЕ ПОЛНУЮ ЗАГРУЗКУ БЕЛЬЯ.

Доводя загрузку белья до максимально рекомендованной, Вы наиболее эффективно используете стиральный порошок, электроэнергию и воду. При стирке полностью загруженной машины экономится до 50% электроэнергии по сравнению с двумя половинными загрузками.

НУЖНА ЛИ ВАМ ПРЕДВАРИТЕЛЬНАЯ СТИРКА?

Только для сильнозагрязнённого белья!

Вы ЭКОНОМИТЕ стиральный порошок, время, воду и от 5 до 15% электроэнергии НЕ используя программу предварительной стирки для слабо и нормально загрязнённого белья.

НУЖНА ЛИ ВАМ СТИРКА ПРИ ВЫСОКОЙ ТЕМПЕРАТУРЕ?

Для снижения температуры стирки можно обработать перед стиркой пятна с пятновыводителем и размочить засохшие пятна в воде. При стирке с температурой воды 60°С вместо 90°С Вы экономите до 50% электроэнергии.

Новые цветные изделия обычно линяют. Они могут закрасить более светлые изделия в процессе стирки. Поэтому рекомендуется в первый раз такие изделия стирать отдельно. В дальнейшем цветное белье допускается стирать вместе с белым при температуре не выше 40°С.

Автоматическое регулирование уровня воды

Стиральная машина автоматически регулирует уровень заливаемой воды на стирку и полоскание в зависимости от количества загруженного белья. Это дает экономию электроэнергии и сокращение времени стирки.

СТИРКА

ВНИМАНИЕ!

Рекомендуется стирать в машине изделия, которые предназначены для машинной стирки в воде с моющими средствами, а не для сухой чистки.

Если Вы хотите стирать коврики, покрывала и другие тяжелые изделия, то лучше исключить операцию отжима.

Не рекомендуется загружать только махровые ткани, которые, впитывая много воды, становятся слишком тяжелыми.

Подготовка белья

Перед стиркой рассортируйте белье по типу ткани, степени загрязнения и температуре стирки.

Этикетка на белье подскажет допустимую температуру стирки:

Белье для горячей стирки



Цветное белье



Деликатное белье и шерсть



Ручная стирка



Изделия, маркированные следующим символом не пригодны для машинной стирки:

Сухая чистка



Для очень деликатных изделий, таких как тюль, нижнее белье, колготки и т.п. рекомендуется использовать специальный мешок или сетку.

Шерстяные изделия должны быть маркированы символом "Pure

New Wool" для стирки в машине  иметь этикетки "non-matting" или "machine washable".

При сортировке белья для стирки:

- убедитесь в отсутствии металлических предметов (скрепки, булавки, монеты, шпильки и т.д.) в белье;
- застегните пуговицы, молнии, крючки на изделиях, завяжите длинные пояса и длинные полы халатов;
- снимите, если вы их используете, кольца или крючки крепления занавесок к карнизам;
- соблюдайте рекомендации на этикетках белья;
- если при сортировке белья Вы заметите трудно выводимые пятна, удалите их специальными средствами.

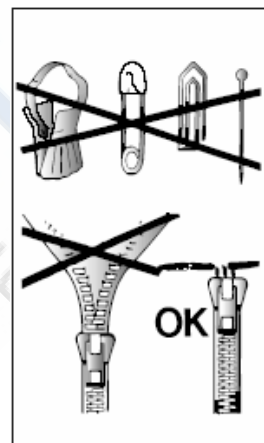

В случае выхода машины из строя в течение гарантийного периода по причине наличия внутри машины посторонних предметов, оплата всех работ по ремонту машины производится за счет пользователя.

РЕКОМЕНДУЕМАЯ ПОСЛЕДОВАТЕЛЬНОСТЬ ДЕЙСТВИЙ

До начала программы стирки

- Рассортируйте белье.
 - Откройте люк. Загрузите белье в бак машины.
- Закройте люк. Убедитесь, что белье не попало в защелку люка.
- Откройте дозатор. Загрузите в отделения дозатора необходимое количество стирального порошка и необходимые добавки, следуя рекомендациям их изготовителей. Закройте дозатор.
 - Откройте водопроводный кран.
 - Убедитесь, что сливной шланг правильно закреплен.
 - Установите желаемую температуру стирки или скорость отжима.
 - Поворотом ручки программатора выберите необходимую программу стирки. Убедитесь, что индикатор "Стоп" начал мигать.
 - Нажмите, при необходимости, кнопки выбора дополнительных функций.
 - Нажмите кнопку "Старт /Пауза". После нескольких секунд машина начнет работать.

Программа выполняется при неизменном положении ручки программатора до завершения цикла.

ВНИМАНИЕ! При сбое в электросети во время работы, специальное устройство машины запоминает выбранную программу и момент ее прерывания. При восстановлении электропитания машина продолжает работу с момента остановки.

По окончании программы стирки

- Загорается индикатор "Стоп".
- Подождите около 2 минут, пока не погаснет индикатор "Блокировка люка".
- Выключите машину поворотом рукоятки выбора программ в положение "Выкл".
- Откройте люк и достаньте белье.
- Достаньте вилку из розетки.
- Закройте водопроводный кран.

ЧИСТКА И УХОД ЗА МАШИНОЙ

Для внешней чистки машины не пользуйтесь абразивными средствами, спиртом или растворителями. Для этого достаточно протереть машину влажной салфеткой.

Машина требует небольшого ухода:

- очистки отделений дозатора моющих средств;
- очистки фильтра насоса;
- очистки окна люка.

Очистка дозатора моющих средств

Рекомендуется периодически чистить отделения для отбеливателя и смягчителя.

Для этого:

- Легким усилием достаньте дозатор из машины.
- Снимите крышку добавок.
- Промойте крышку и отделения дозатора струей воды.
- Снова поставьте все на место.

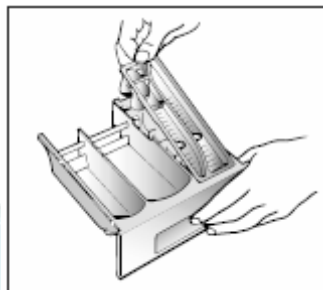

Очистка фильтра

В машине установлен специальный фильтр, задерживающий монеты, пуговицы, очесы и т.п., которые могут затруднить слив воды насосом. Их необходимо извлечь из фильтра.

- Снимите поддон, как показано на рисунке.
- Воспользуйтесь поддоном для слива остатков воды из корпуса насоса.
- Поверните фильтр против часовой стрелки до его остановки в вертикальном положении.
- Извлеките фильтр и очистите его.
- Установите фильтр и поддон на место в обратном порядке.

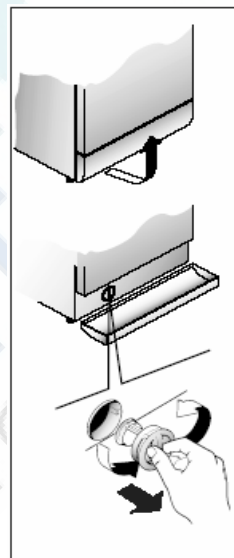

Очистка окна и манжеты люка

Периодически очищайте стеклянное окно и манжету люка влажной салфеткой. Загрязнения на окне могут быть причиной просачивания воды между манжетой и окном люка. Не используйте абразивные порошки и пасты для чистки окна.

Полный слив воды из машины

При возможных перемещениях машины или хранения ее в течение длительного периода в неотапливаемом помещении необходимо полностью слить воду из машины и сливного шланга.

- Отсоедините вилку из розетки.
- Сливной шланг освободите из кронштейна, опустите шланг до пола и слейте воду в неглубокую емкость.
- Закрепите сливной шланг в кронштейне.

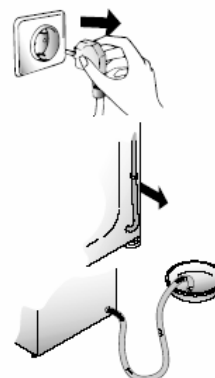

НЕИСПРАВНОСТИ, ИХ ПРИЧИНЫ И УСТРАНЕНИЕ

Неисправности, которые Вы можете устранить самостоятельно.

Перед тем как вызвать мастера сервисного центра просмотрите следующую таблицу. Оплату вызова Вы будете производить за свой счет, если окажется, что машина находится в рабочем состоянии или неправильно установлена или неправильно использовалась.

Если же неисправность не устраняется после рекомендованной проверки, обратитесь в Сервисный центр технического обслуживания, сообщив модель и номер машины. Возможно Вам смогут помочь даже по телефону.

Машина заливает небольшое количество воды в бак. Благодаря новым технологиям стирки достигаются отличные результаты при стирке и полоскании, но при значительно меньшем потреблении воды.

При отжиме машина создает необычный звук. Это происходит из-за шума коллекторного двигателя, который обеспечивает более высокую производительность.

ВНИМАНИЕ!

Использование экологически чистых моющих средств без фосфатов может сопровождаться следующими эффектами:

- Вода после полоскания может быть мутной из-за присутствия цеолитов в моющем растворе. Это не снижает качество полоскания.
- Наличие белого налета на белье после стирки. Налет не проникает в ткань и не изменяет ее цвета.
- Наличие пены в воде после последнего полоскания не свидетельствует о плохом полоскании.

Проводить повторное полоскание в указанных случаях нецелесообразно.

НЕИСПРАВНОСТИ	ПРИЧИНЫ	УСТРАНЕНИЕ
1. Машина не работает ни на одной программе	Вилка не вставлена в розетку	Вставить вилку в розетку
	Отсутствует электроэнергия.	Проверить напряжение.
	Перегорели предохранители (пробки)	Проверить
	Открыт загрузочный люк.	Закрыть люк.
2. Стиральная машина не заполняется водой	Закрыт кран подачи воды	Открыть кран
	Перегиб наливного шланга	Расправить шланг.
	Неправильно установлена ручка выбора программ стирки.	Проверить установку ручки выбора программ стирки.
	Отсутствует вода в водопроводной сети.	Отключить машину до появления воды
3. Стиральная машина не сливает воду	Засорилась сетка клапана	Снять наливной шланг. Прочистить сетку клапана
	Засорился фильтр.	Прочистить фильтр.
4. Наличие воды на полу вокруг машины	Перегнут сливной шланг.	Выпрямить сливной шланг.
	Вода проникает через прокладку между краном и наливным шлангом или между шлангом и клапаном.	Заменить прокладку и затянуть соединение.
5. Стиральная машина не отжимает белье	Посторонние предметы между манжетой люка и окном люка	Протрите манжету люка и окно
	Еще не слита вода.	Подождать несколько минут, пока машина сольет воду.
6. Сильные вибрации во время отжима	Режим отжима выключен.	Включите режим отжима.
	Машина неровно установлена на полу.	Выровнять машину вращением ножек.
	Не сняты элементы транспортного крепления.	Снять транспортное крепление.
	Белье неравномерно распределось в барабане.	Равномерно распределите белье.
7. Люк не открывается	Ножки машины не закреплены контргайками.	Законтрить гайки ножек
	После окончания программы не прошло 2 мин.	Подождите 2 минуты

ГАРАНТИИ ИЗГОТОВИТЕЛЯ

1 Завод-изготовитель гарантирует безопасность для потребителя и нормальную работу стиральной машины *при условии соблюдения потребителем правил эксплуатации, хранения и транспортирования*, предусмотренных "Руководством по эксплуатации".

2 Стиральная машина относится к товарам сложной бытовой техники, согласно Перечню, утвержденному постановлением Правительства РФ от 13 мая 1997 г.

№ 575. В течение гарантийного срока все обнаруженные потребителем неисправности устраняются бесплатно специалистами ремонтного предприятия, адрес которого Вы можете узнать по месту приобретения стиральной машины.

3 Во всем, что не предусмотрено в "Гарантиях изготовителя" потребитель, торгующая организация и завод-изготовитель руководствуются законодательством Российской Федерации по защите прав потребителей.

4 Срок службы стиральной машины - 10 (десять) лет.

5 Гарантийный срок устанавливается для потребителя на стиральные машины, реализованные и эксплуатируемые на территории России в 12 (двенадцать) календарных месяцев.

Для машин, отгружаемых за пределы Российской Федерации, гарантийный срок устанавливается торговой организацией в соответствии с контрактом на поставку стиральных машин, заключенным с заводом-изготовителем.

Торговая организация вправе установить гарантийный срок большей продолжительности, чем гарантийный срок, установленный заводом-изготовителем. На гарантийный срок, установленный торгующей организацией, гарантийные обязательства завода-изготовителя не распространяются.

6 Гарантийный срок, установленный на стиральную машину, а также срок ее службы исчисляется со дня передачи стиральной машины потребителю. Если день (дату) передачи установить невозможно, эти сроки исчисляются со дня выпуска машины заводом-изготовителем.

7 При покупке стиральной машины требуйте у торгующей организации:

7.1 Квалифицированной консультации по устройству машины и требованиям по подключению к электрической и водопроводной сети.

7.2 Проведения внешнего осмотра и опробования с подключением стиральной машины к электрической сети.

7.3 Проверки комплектности машины.

7.4 Указать организацию (предприятие), осуществляющую установку, гарантийное и сервисное обслуживание стиральной машины.

7.5 Заполнения корешков талонов на установку, техническое обслуживание и "Свидетельства о приемке и продаже" с простановкой подписи уполномоченного лица, даты и штампа торговой организации.

8 Оцените целесообразность приобретения стиральной машины, поскольку она может быть установлена только в домах, где электрическая и водопроводная сети соответствуют требованиям, изложенным в настоящем Руководстве по эксплуатации.

9 Работы по доработке электрической и водопроводной сети выполняются квалифицированными специалистами за счет потребителя.

10 К "Руководству по эксплуатации" прилагаются талоны на установку стиральной машины и на ее гарантийное обслуживание. Талон на установку заполняется и изымается специалистом организации, осуществляющей монтаж (установку) и подключение машины потребителю, после установки и проверки работоспособности стиральной машины.

11 Требуйте у специалиста проставить в талоне на установку свои фамилию, имя, отчество, подпись, номер удостоверения, штамп организации и дату установки. Талоны на гарантийное обслуживание и ремонт заполняются и изымаются после выполнения ремонта. Изымать талоны на гарантийное обслуживание и ремонт разрешается только специалисту, осуществившему гарантийное обслуживание (ремонт) или ремонт стиральной машины. Требуйте заполнения специалистом корешка талона с внесением в него следующих данных:

- фамилия, имя, отчество, подпись, номер удостоверения специалиста ремонтной организации;
- описание выполненных работ с указанием наименований замененных деталей, а также выдачи акта на выполнение работы с указанием времени нахождения машины в ремонте.

Специалист ремонтной мастерской не имеет права изымать талон на гарантийное обслуживание и ремонт, если ремонт не произведен.

12. ЗАО Торговый Дом "Бытовая Техника ВЯТКА" является единственной уполномоченной организацией, осуществляющей гарантийный и послегарантийный ремонт стиральных машин "ВЯТКА", выпускаемых ОАО "ВЕСТА". Перечень адресов предприятий, осуществляющих сервисное обслуживание стиральных машин "ВЯТКА", прилагается.

Претензии по стиральной машине принимаются по адресу:

**445141, Россия, Самарская обл., Ставропольский р-н.,
с. Русская Борковка, ул. Северная, 18г
ЗАО Торговый Дом "Бытовая Техника ВЯТКА"
Отдел гарантийного обслуживания.
Телефон: (8482) 39-36-16**

РЕКОМЕНДАЦИИ ПО УТИЛИЗАЦИИ

Все упаковочные материалы экологически чистые и подлежат переработке. Пожалуйста, постарайтесь их утилизировать в целях сохранения окружающей среды.

Если Вы прекратили пользоваться машиной, помните, что основные материалы могут быть переработаны.

Отрежьте сетевой шнур вместе с вилкой. Демонтируйте защелку люка, чтобы дети не могли себя запереть в машине.

Обеспечив правильную утилизацию данного изделия, Вы можете предотвратить потенциально негативные последствия воздействия на окружающую среду и здоровье людей, которые могут возникнуть вследствие неправильной утилизации данного изделия.

Маркировка на изделии показывает, что с данным изделием нельзя обращаться как с обычными бытовыми отходами.

Напротив, его нужно сдать в соответствующий пункт сбора отходов электрического и электронного оборудования.

Утилизация должна быть произведена в соответствии с местным законодательством по защите окружающей среды касательно утилизации отходов.

Для более детальной информации по восстановлению, повторному использованию и обращению с изделием свяжитесь с местной администрацией, пунктом утилизации отходов или с магазином, в котором Вы приобрели данное изделие



Фирма-изготовитель не несет никакой ответственности за ошибки печати, содержащиеся в данном руководстве, и оставляет за собой право улучшения качества собственных изделий, оставляя неизменными основные технические характеристики.

ДЛЯ ЗАМЕТОК





Веста

610035, Россия, г. Киров, ул. Производственная, 24
ОАО "Веста"